

UFC 系列 空氣調理組合 – 二點式組合

特點、規格表、訂購稱呼代號

特點

- 過濾調壓器、給油器組合
- 可輸出過濾並調整至設定壓力及給油潤滑的氣體
- 可供給無油氣體，氣槍噴氣或其他無油場合使用



記號:

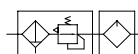

規格表

項目	型號	UFC 200	UFC 300	UFC 400	UFC 500
使用流體		空氣			
連接口徑	Rc	1/8, 1/4	1/4, 3/8	1/4, 3/8, 1/2	3/4
過濾精度	μm	5			
使用壓力範圍	kgf/cm ² (kPa)	0.5 ~ 8.5 (50 ~ 850)			
最大使用壓力	kgf/cm ² (kPa)	10 (1000)			
使用溫度範圍	°C	5 ~ 60			
使用油品規格		國際標準 ISO VG32			
滴下最少流量	L/min	30	85	92	92
過濾杯容量	cc	25	40	80	80
給油杯容量	cc	30	55	100	100
材質	本體	鋁合金壓鑄品			
	杯子	耐拉張力之工程塑膠			
重量	kg	0.32	0.58	1.05	1.26

訂購稱呼代號

UFC 400 - 03 - - - **W** -

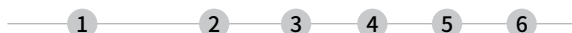

1	項目	記號	內容	型號			
				UFC 200	UFC 300	UFC 400	UFC 500
2	接管口徑	01	1/8	●	—	—	—
		02	1/4	●	●	●	—
		03	3/8	—	●	●	—
		04	1/2	—	—	●	—
		06	3/4	—	—	—	●
3	螺牙種類	無記號	RC	●	●	●	●
		G	PF	●	●	●	●
		N	NPT	●	●	●	●
4	杯體種類	無記號	透明杯	●	●	●	●
		MG	金屬杯	●	●	●	●
5	排水口種類	W	手動排水器	●	●	●	●
		A	自動排水器 - 常開型 (限透明杯使用)	●	●	●	●
		AC	自動排水器 - 常閉型 (限透明杯使用)	—	●	●	●
6	壓力錶	無記號	方形壓力錶	●	●	●	●
		P	PG-10A 圓型壓力錶	●	●	●	●
		EN	壓力傳感器 (PSN-41 2NPN 輸出)	●	●	●	●
		EP	壓力傳感器 (PSN-41 2PNP 輸出)	●	●	●	●

UFC 系列 空氣調理組合 – 二點式組合

內部結構圖、零件材料表

內部結構圖

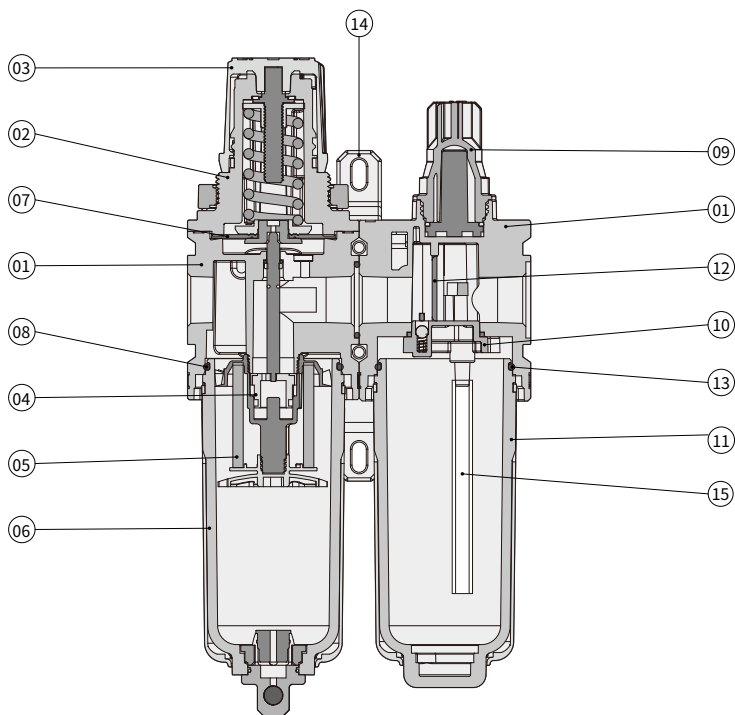

零件材料表

編號	項目	材質	數量	適用型號
01	本體	壓鑄鋁	1	UFC200 ~ UFC500
02	調壓器座	POM	1	
03	調壓旋鈕	ABS	1	
04	閥門組	黃銅 +NBR	1	
05	濾心	EA30	1	
06	杯體	PC	1	
07	膜片	NBR	1	
08	杯體 O 環	NBR	1	
09	透視帽	PC	1	
10	調節器座	POM	1	
11	杯體	PC	1	
12	間隔片	PU	1	
13	杯體 O 環	NBR	1	
14	固定腳架	壓鑄鋁	1	
15	油管	PU	1	

UFC 系列 空氣調理組合 – 二點式組合

特性曲線圖

流量特性曲線圖

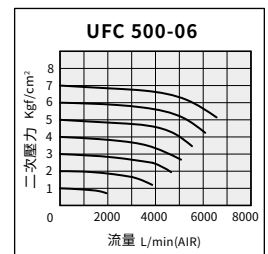
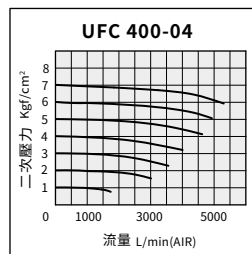
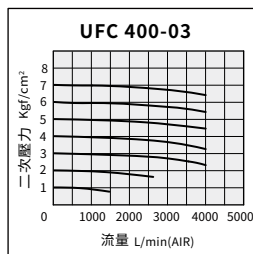
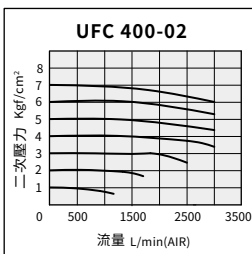
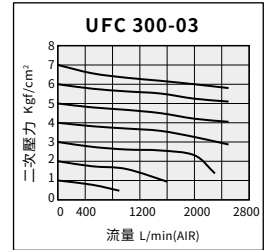
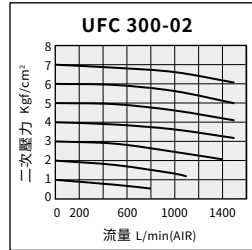
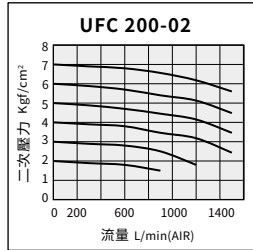
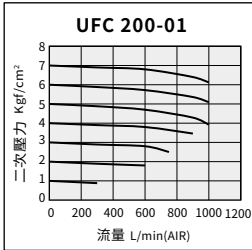

壓力特性曲線圖

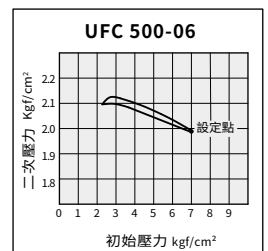
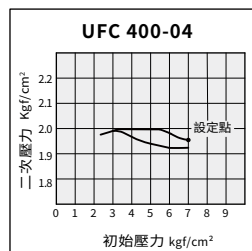
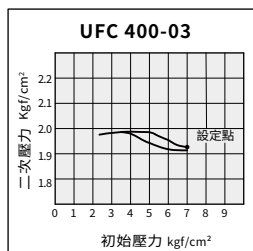
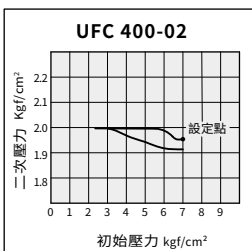
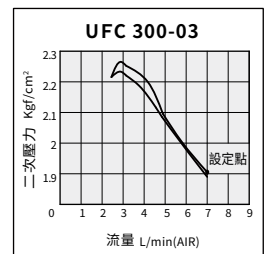
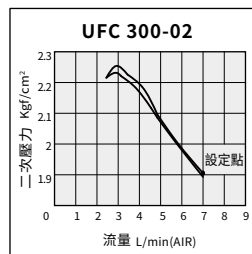
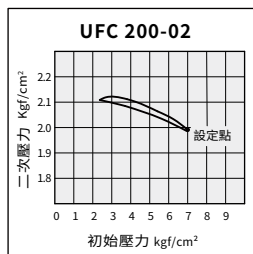
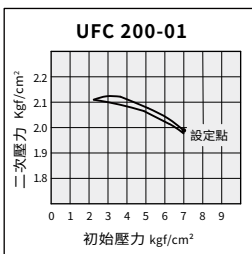

UFC 系列 空氣調理組合 – 二點式組合

外觀圖形尺寸圖

UFC 200 - W 標準型

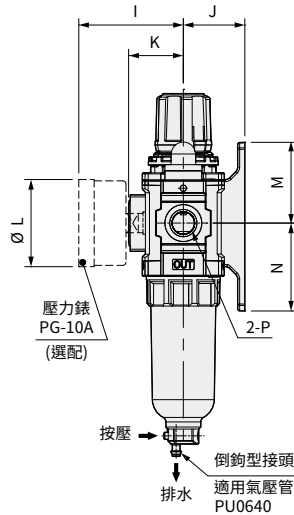
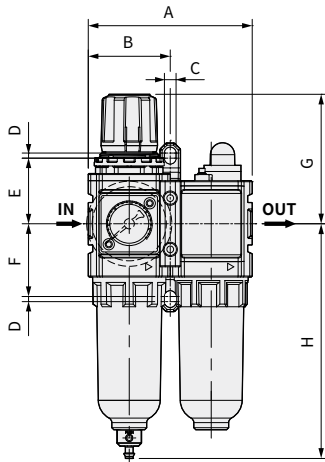

自動排水器

手動排水器

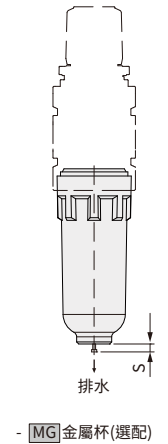
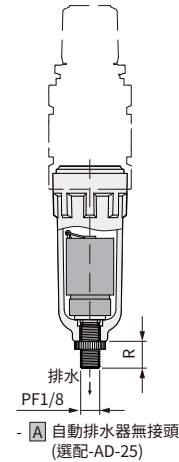

UFC 300 ~ 500 - W 標準型

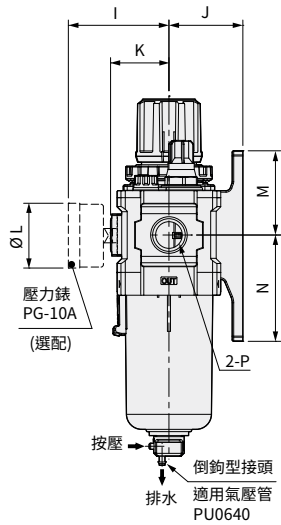
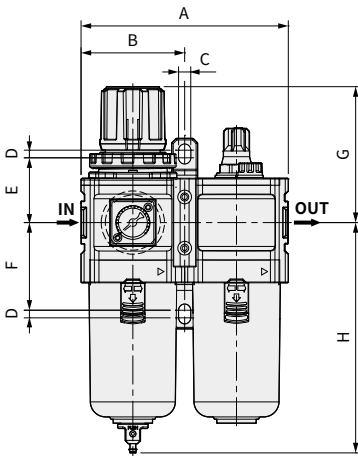

自動排水器

手動排水器

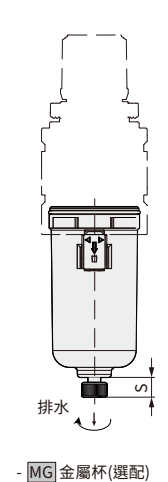
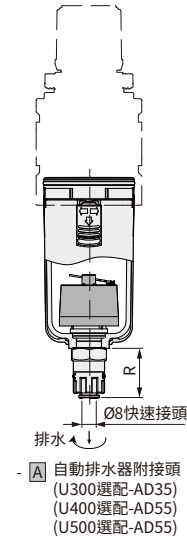

單位 : mm

記號 型式	A	B	C	D	E	F	G	H	I	J	ØL	M	N	方形 壓力錶 K	壓力 傳感器 K	自動 排水器 R	手動 排水器 S	內孔牙徑 P
	UFC 200	80	40	4.5	2.5	32	35.5	35.5	114.5	51	30	27	39.4	42.9	26.7	40.2	13	3
UFC 300	108	54	4.5	5	37	47	77.6	137.1	56	38.1	42.5	47	57	31	44.5	34.5	12.6	1/4, 3/8
UFC 400	136	68	7	5	42.5	57.5	89.2	151.1	66	48.5	42.5	55.3	69.8	38.3	51.8	34.5	12.6	1/4, 3/8, 1/2
UFC 500	144	72	7	5	45.6	54.6	92.2	151.8	66	48.5	42.5	58.3	67.3	38.3	51.8	34.5	12.6	3/4